

緊張器・安全ブロック・スカイハンガー

セイフティー緊張器

親綱を簡単に強く張るための緊張器。
ロープの長さの調節もワンタッチです。

サイズ(W/mm)	重量(g)
200	1.08

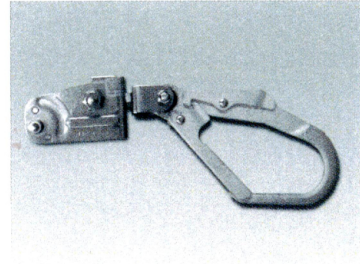

セイフティーブロック

高所昇降作業用の墜落防止安全器具です。車のシートベルトと同じ原理でワイヤーロープが自由に繰り出され、巻き込まれるため、柔軟な作業性が確保されます。両手を使って昇り降りができるため、作業性・安全性が格段にアップします。

セイフティーブロック SBF 藤井電工(株)製

形式	10m	15m	20m	25m
使用荷重(kg)	120	120	120	120
最大張力(kg)	3.0	4.5	5.0	5.4
使用ロープφ	4	4	4	4
揚程(kg)	10	15	20	25
重量(kg)	4.6	6.4	8.9	9.1

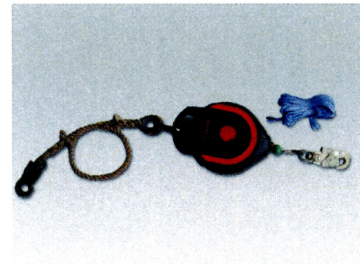

スカイハンガー

クレーン不要のアルミ合金製・吊り足場。
H型鋼にも確実に取り付けできます。

サイズ(mm/W)	重量(kg)
750	18.50
1,050	20.70
1,300	23.20

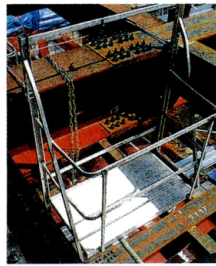

テスリーナ [ストッパー付]

伸縮可能、組立簡単、安全性抜群の鉄骨階段用仮設手摺です。手摺自体の落下を防止するストッパー付です。

名称	横 MAX~MIN	縦 (H/mm)	重量 (kg)
1型	3,400Q~2,050Q	1,000	22
2型	1,350Q~825Q	1,000	12
3型	555Q	1,000	7
D型	3,000Q~1,600Q		3

・テスリーナ鉄骨階段用仮設踏板もあります。
(1,000mm/W × 250mm × D40mm/H)

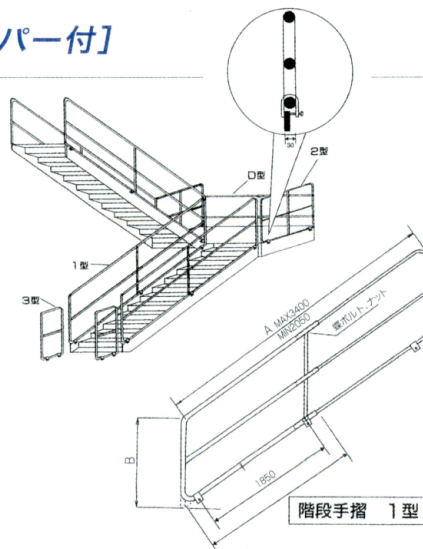

階段手摺 2型

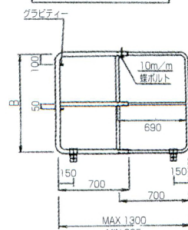

階段手摺 3型

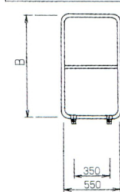

伸縮手摺 D型

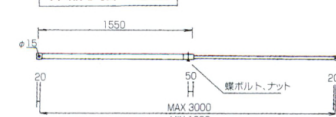

D型は踊り場1ヶ所につき
2本使用が通常です。